

Prot. 8368

27 NOV 2007

Al Sig. Sindaco Sede



All' Assessore Lavori Pubblici Sede

Oggetto: Proposta progettuale di riqualificazione di Piazza G. Marconi.

Il Progetto di riqualificazione della Piazza di cui in oggetto recentemente appaltato si ritiene che possa essere integrato caratterizzando l'area in modo più marcato e rispondente a quelle che sono le funzioni proprie di una piazza di spazio privilegiato, luogo d'incontro, teatro aperto, concepito per accogliere la folla delle feste, dei mercati, delle celebrazioni religiose, dove cultura, simboli e tradizioni, rivivono quotidianamente. La proposta consiste nella realizzazione di una struttura in acciaio che va a riempire il vuoto prospettico esistente con la realizzazione di una galleria costituita da una sottile onda in vetro strutturale fotovoltaico che copre una teoria di elementi tubolari in acciaio, che oltre a migliorare notevolmente la qualità urbana dell'area permette un riparo dal sole d'estate ed una protezione dal vento e dalle piogge d'inverno.

Si allegano elaborati grafici

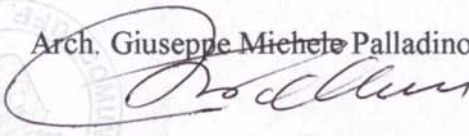
Brienza li 26/11/2007

Arch. Giuseppe Michele Palladino  
  

# Planimetria Generale

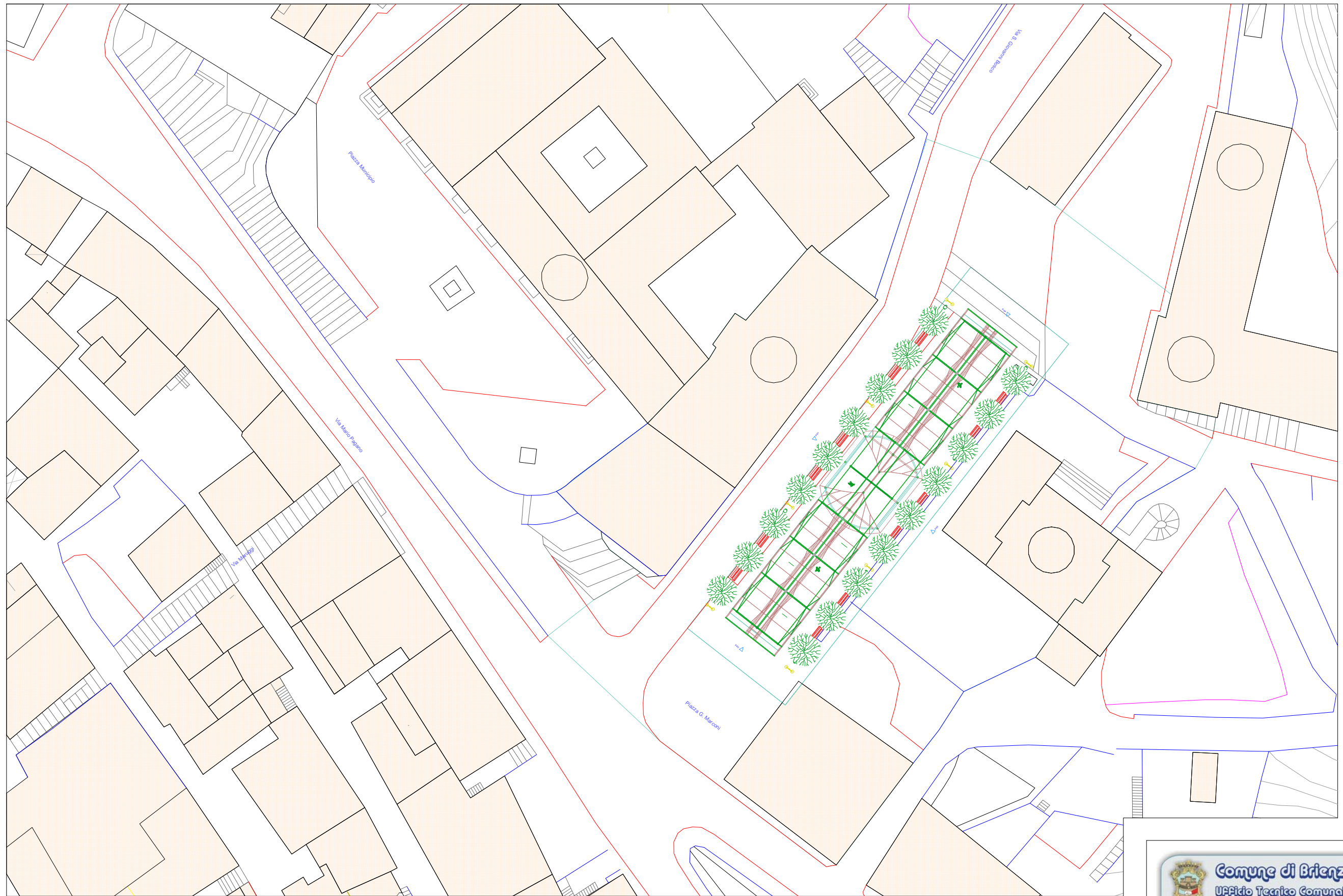

# Pianta piano Terra

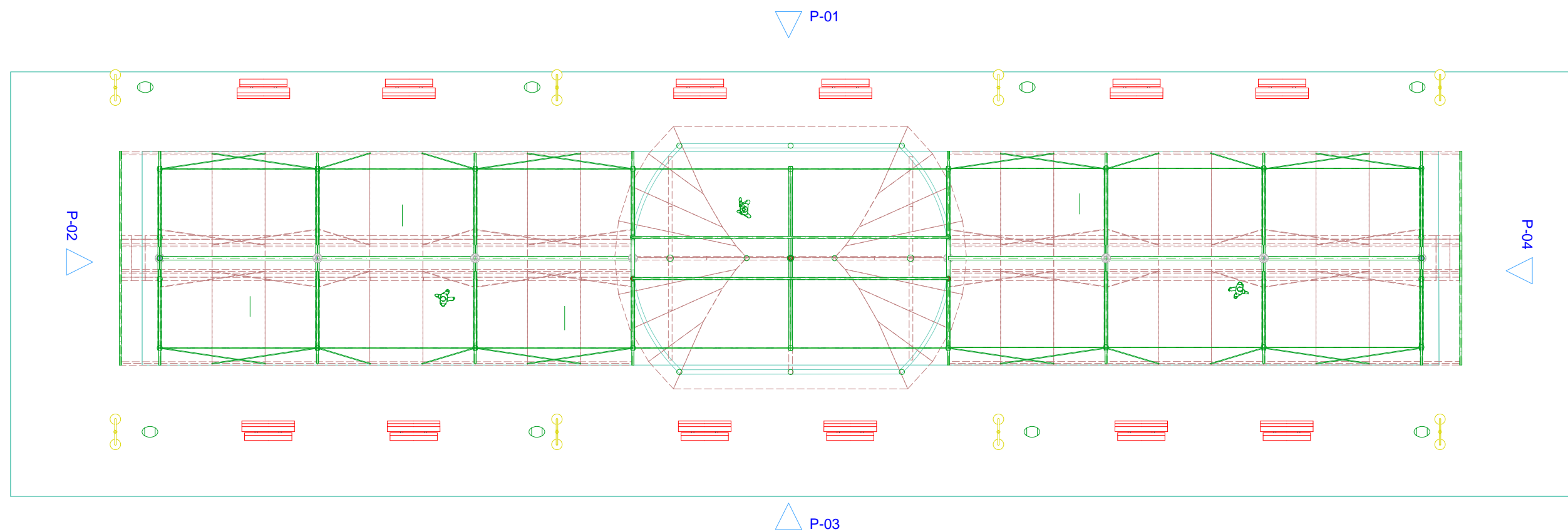

# Pianta Copertura

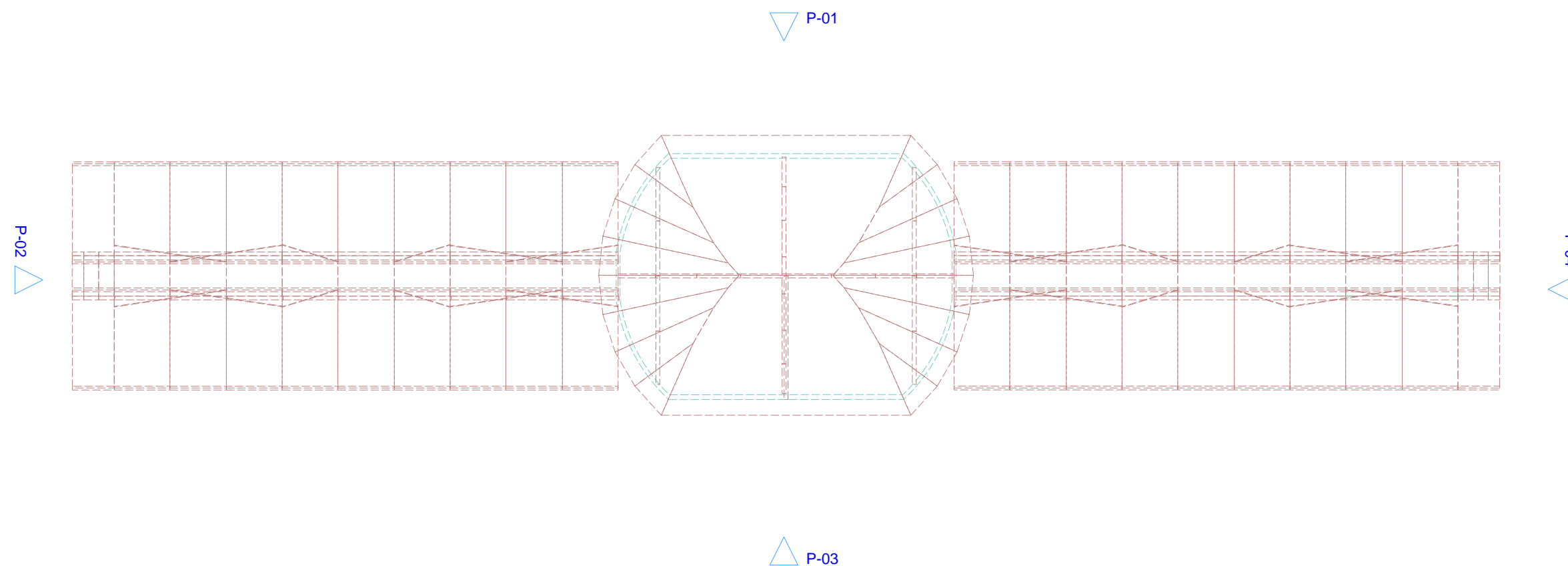

# Prospetto P-01

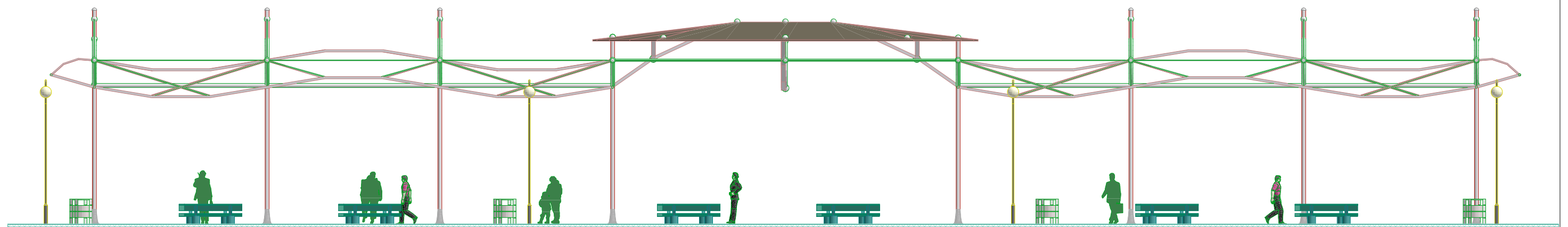

# Prospetto P-02

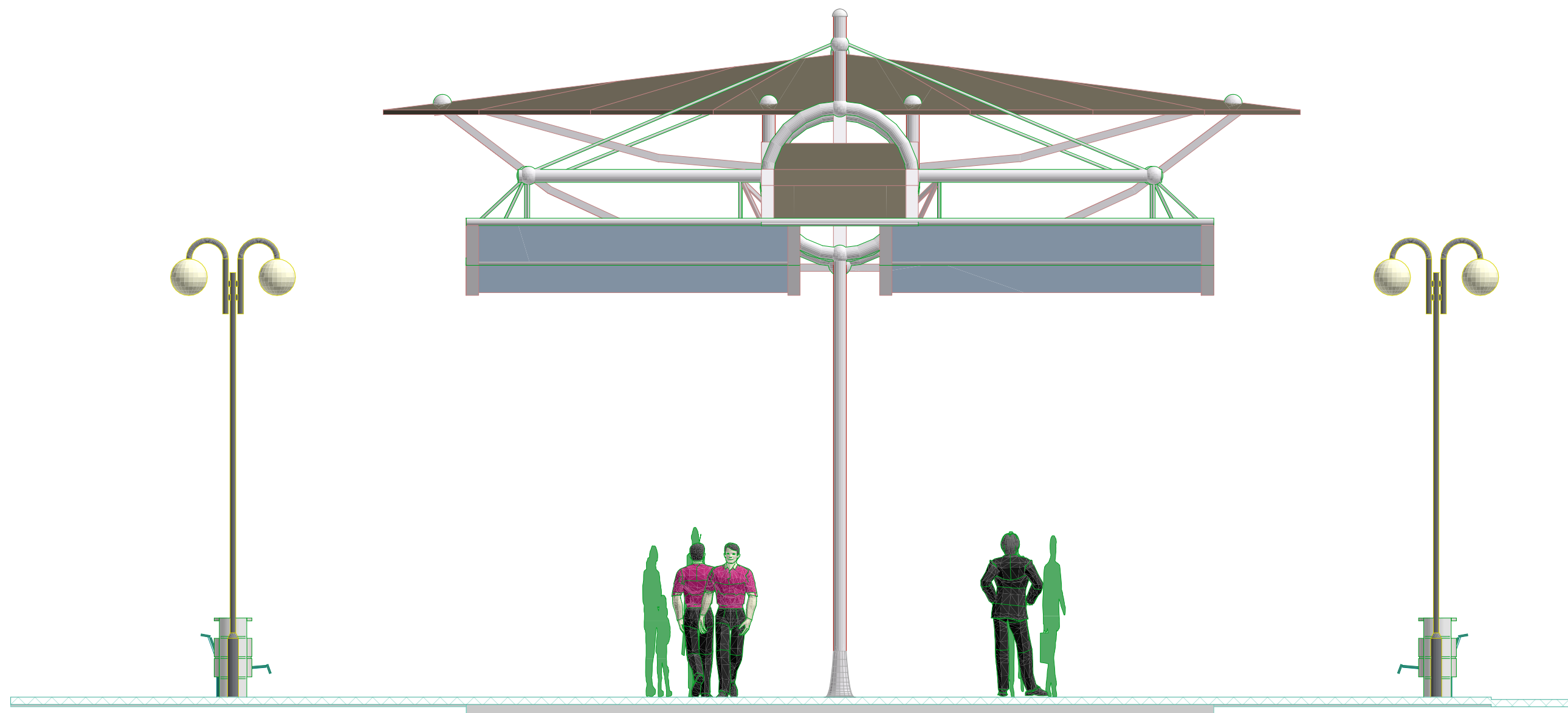

# Prospettiva

